

教室機器使用方法(25番教室)

① 主電源 ON/OFF



② プロジェクター ON/OFF *2秒以上長押し*

(*②と連動) スクリーン



③ AV選択ボタン



**スクリーンに何も投影したくない時は、こちら【 】を選択して下さい。

④ ボリューム調整



- ① **【電源】ボタン**を押し、主電源を「ON」にする。*この操作によりマイクが使用できます。
- ② **【プロジェクタ電源】ボタン**を2秒以上長押し「ON」にする。*スクリーンが連動して降りてきます。
- ③ **【AV選択】ボタン**で投影するものを選択する。
 【Blue-ray】:ブルーレイプレイヤーにてBDやDVDディスク(*CPRM対応*)を再生。
 【HDMI切替器】:操作卓左上の切替器で、「書画カメラ」か「外部HDMI」を選択。
 (*外部HDMI接続用のケーブルは切替器上にあります。)
 【常設PC (RGB)】:操作卓上の教室設置PCをご利用の際。
 【外部RGB】:お持込のRGB接続のPCをご利用の際。
 (*外部RGB接続用のケーブルは操作卓上にあります。)
 【VHS】:ビデオテープ、もしくはDVD(CPRM非対応)を再生。
 【 】:スクリーンに何も投影したくないときに選択。
- ④ 必要に応じて、**ボリュームの調整**をする。



操作卓上の書画カメラ(OHC)、または外部HDMIか、ボタンを押して切替えます。



VHS/DVD

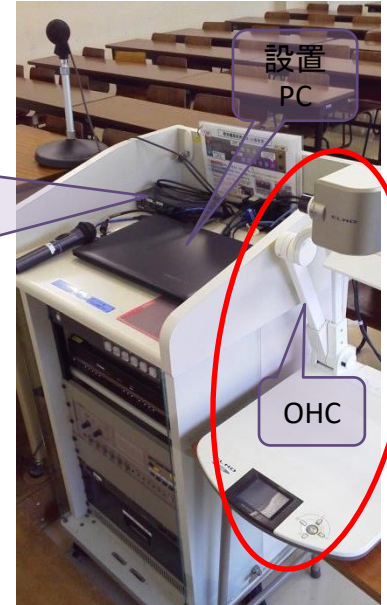

* 機器に関するトラブルやお問い合わせは、メディアセンター【内線:6784】にお願いします。



OHC(書画カメラ)使用方法



ZOOM-OUT

ZOOM-OUT
(小さく)

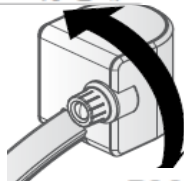

ZOOM-IN
(大きく)

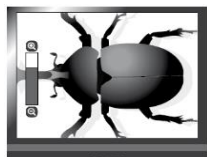

ZOOM-IN

ズームダイヤルで
被写体を映す大きさを
調整する。

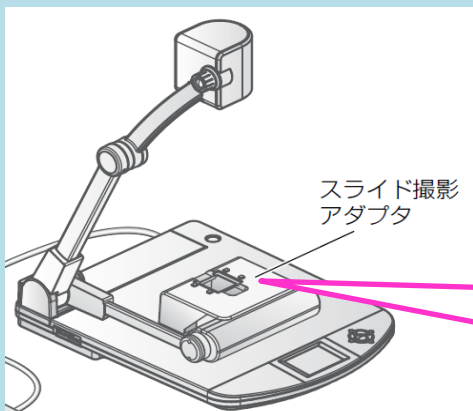

スライド撮影
アダプタ



 **電源ボタン**
長押しして、電源を入れる。
(*赤から青に変わります)

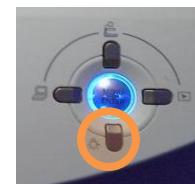

照明ON/OFFボタン

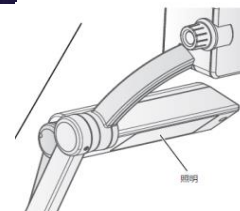

スライド撮影アダプタをセットすることで、
スライドやフィルムを投影することも可能です。
ご利用になるときは事前にご連絡下さい。

ブルーレイプレイヤーの使用方法

映像選択ボタン
【Blu-ray】



1 I/O (電源) ボタンを押して、本機の電源を入れる。

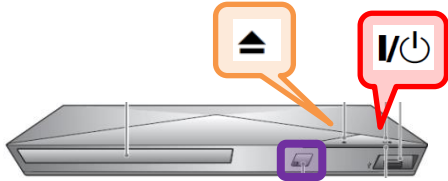

リモコン受光部

2 開/閉ボタンを押して、ディスクを入れる。

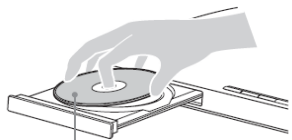

再生面を下に

開/閉ボタンを押してディスクトレイを閉める。
再生が自動的に始まらない場合 → **3**

3 ホームボタンを押すと、ホームメニューが表示されます。←/→でカテゴリを選んでください。↑/↓で項目を選び、決定ボタンを押してください。

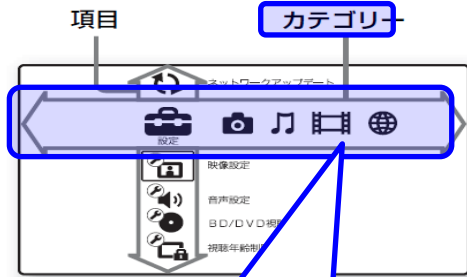

♪ [ミュージック] : 音楽を再生します。
🎬 [ビデオ] : 映像を再生します。



*デスクメニュー画面を見たいときは、【トップメニュー】

記録されている字幕を変更したいときは、【字幕切替】

◀◀ 前/次 ▶▶
前または次のチャプター/トラック/ファイルの先頭に進みます。

記録されている音声を変更したいときは、【音声切換】

◀◀▶▶ (早戻し/早送り)
再生中に押し、早送り再生または早戻し再生します。ビデオ再生中は、押すたびに速さが切り換わります。
一時停止中に1秒以上押し、スロー再生します。
一時停止中に軽く押し、コマ送り再生します。

4



CDの音楽を再生する

1. 項目から【CD】を選択。

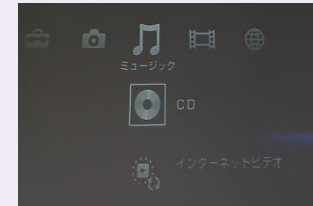

2. 再生したい【トラック番号】を選択。

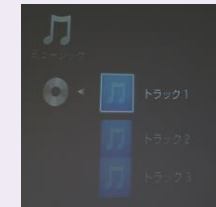

DVD・BDなど映像を再生する

1. 項目から【BD/DVD】を選択。

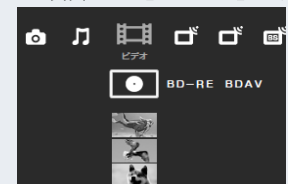

2. 再生したい【タイトル】を選択。



《DVDプレイヤーの基本操作》 HR-DV4

*** CPRMには対応していません ***

☆DVDメニュー画面を出したいとき。。。

メニューボタン ⇒

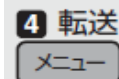

*操作はメニュー操作ボタン【▲/▼/◀/▶】行う

☆字幕を切り換えたいとき。。。

字幕ボタン ⇒ 字幕 毎日/毎



①まず字幕ボタンを押す

②【▲/▼】を押して字幕言語を選ぶ。

例：【1/2日本語】⇒【2/2英語】⇒【_/2OFF(字幕なし)】⇒

☆音声/言語を切り換えたいとき。。。

音声切替ボタン ⇒

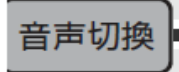

①まず字幕ボタンを押す

②【▲/▼】を押して字幕言語を選ぶ。

例：【1/3日本語】⇒【2/3英語】⇒【3/3フランス語】⇒

☆チャプター/トラック移動したいとき。。。

スキップボタン ⇒



【▶▶】を繰り返し押すと、次のチャプター/トラックに進む
 【◀◀】を繰り返し押すと、前のチャプター/トラックに戻る
 (** ディスクを再生中に押し続けると、早戻し/早送り再生ができます。)

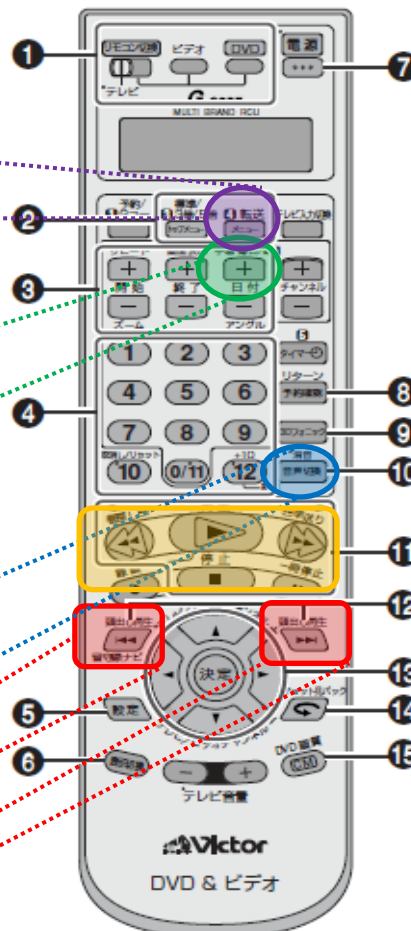

3 DVD操作ボタン
 リピートボタン(☞85, 93ページ)
 リピートモード(A-B)リピート以外を設定するときに押します。
 ズームボタン(☞86, 93ページ)
 画面を拡大表示させるときに押します。
 画面表示ボタン(☞88~90ページ)
 画面表示中にステータスバーやメニューバーを表示させるときに押します。

字幕ボタン(☞84ページ)
 字幕が記録されたDVDビデオを再生中に、字幕言語の切り換えるときに使用します。

アングルボタン(☞85ページ)
 マルチアングルで収録されたDVDビデオを再生中に、アングルを切り換えるときに使用します。

4 数字ボタン(0/11, 1~10, +10/12)
 トラック、タイトル、グループ、チャプター、シーン、時間、メニュー項目の選択

5 設定ボタン(☞72, 94ページ)
 DVD設定メニューを表示させるときに押します。

6 表示切替ボタン(☞77ページ)
 本体表示窓の表示を切り換えるときに使用します。

7 電源ボタン(DVD)

8 リターンボタン(☞80ページ)
 ビデオCDやスーパービデオCDで前のメニュー画面に戻るときに押します。

9 3Dフォニックボタン(☞86ページ)
 2本のスピーカーだけでサラウンド効果を楽しみたいときに使えます。

10 音声切替ボタン(☞84ページ)
 音声言語/音声を選ぶときに押します。

11 ディスク操作ボタン
 早戻し(◀◀)、再生(▶)、早送り(▶▶)、停止(■)、一時停止(⏸)

12 スキップ(◀◀/▶▶)ボタン
 前あるいは次のチャプターやトラックの頭にスキップするときに押します。またディスクを再生中に押し続けると早戻し/早送り再生ができます。(MP3ディスクを除く)
 ビデオCDのメニュー画面の選択にも使えます。

13 メニュー操作ボタン
 メニュー(▲/▼/◀/▶)ボタン
 決定ボタン

14 チョット見バック(↶)ボタン(☞78ページ)
 再生中の映像を約10秒前に戻します。

15 DVD画質ボタン(☞87ページ)
 画質を調整するときに押します。

1 リモコン切替(DVD)スイッチ
 DVDボタン ※長押し(3秒以上)ご注意ください。
 スキャンモード切り換えボタン(☞83ページ)
 長押し(3秒以上)してプログレッシブ(高画質)とインターレース(従来の画質)を切り換えます。

2 トップメニュー/メニューボタン
 トップメニューボタン(☞80ページ)
 DVDメニューやビデオCDのメニュー画面を表示させるときに押します。

メニューボタン(☞80ページ)
 DVDメニューやビデオCDやスーパービデオCDのPBC(プレイバックコントロール)機能を使うときに押します。

メモ 次の操作はリモコンではできません。本体側での操作になります。
 • ディスクトレイの開閉 (☞76ページ)