

<百年館307教室用>AV機器マニュアル

教室機器概要

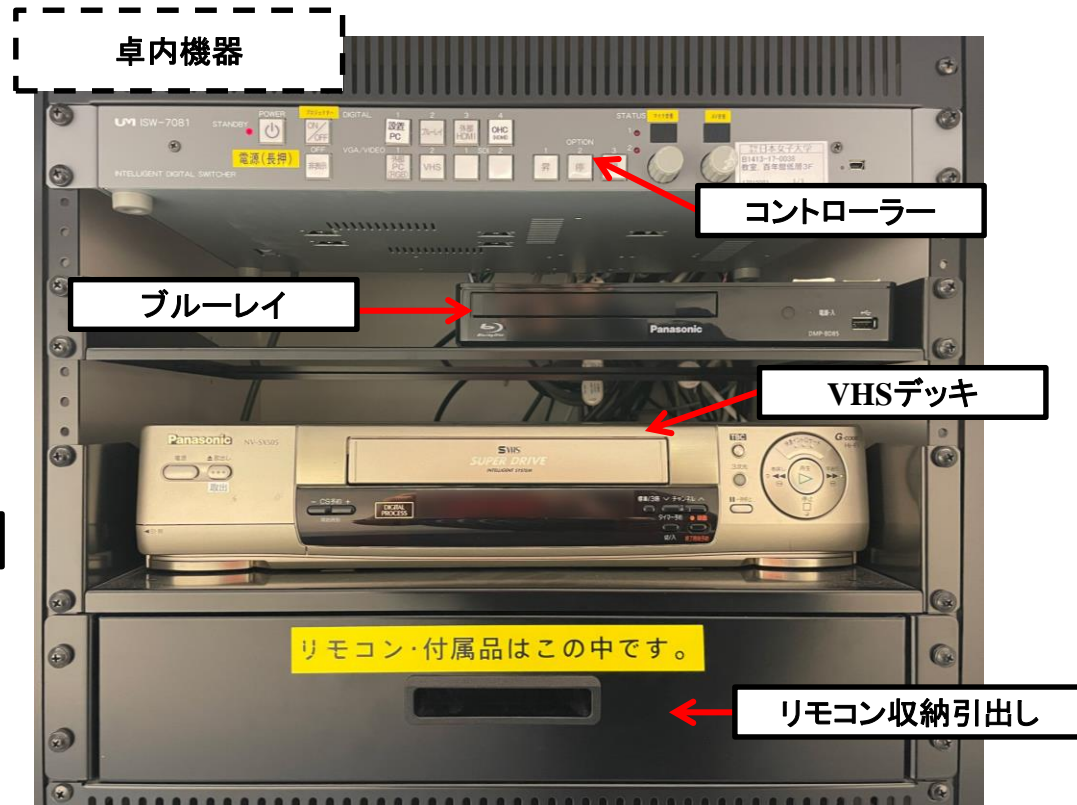
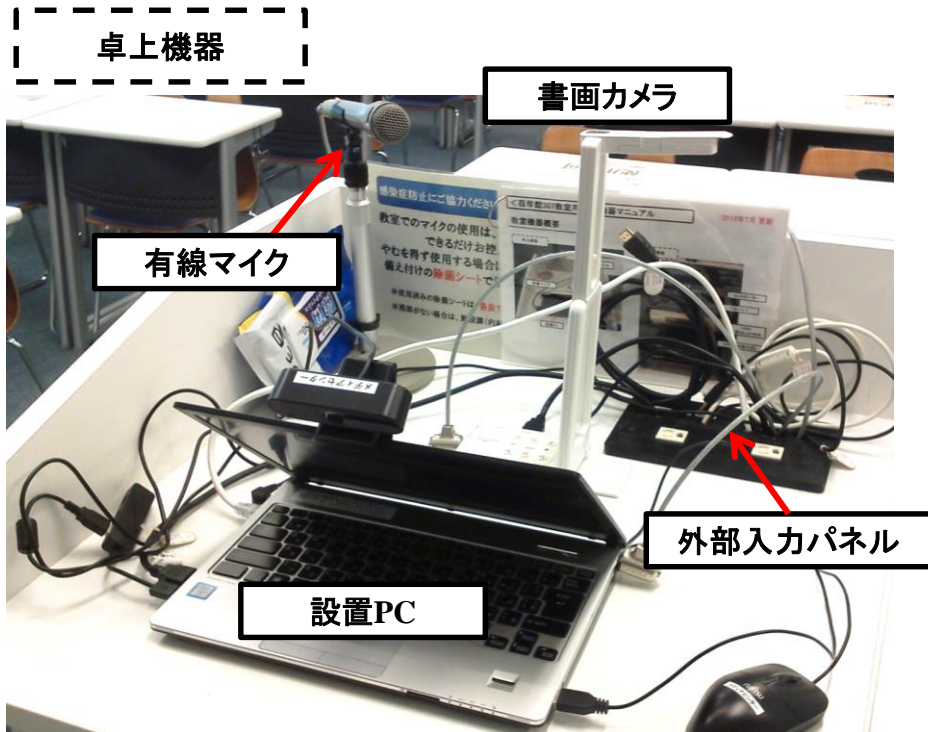

マイクの使い方

①「主電源」※長押し ON

②各種マイクスイッチ ON

有線マイク

有線ハンドマイクスイッチ ON

③マイク音量調整



有線マイクスイッチ



使用後は主電源スイッチ OFF

常設PC及び外部PC(HDMI/RGB)の使い方

①「電源(POWER)」※長押し

②「プロジェクター電源(DISPLAY)」 ON

※スクリーンは連動して自動で降ります

③ご利用PCにケーブル(外部HDMIまたは外部RGB)を接続

※有線LANケーブルは、
常設PCに接続されています。

※常設PCは、常設PC用HDMIケーブルが
接続されていることを確認

④ご利用PC本体の電源 ON

⑤コントローラー内【映像選択】パネルにて

ご利用PCのスイッチ【常設PC/外部HDMI/外部RGB】

をON

⑥AV音量調整

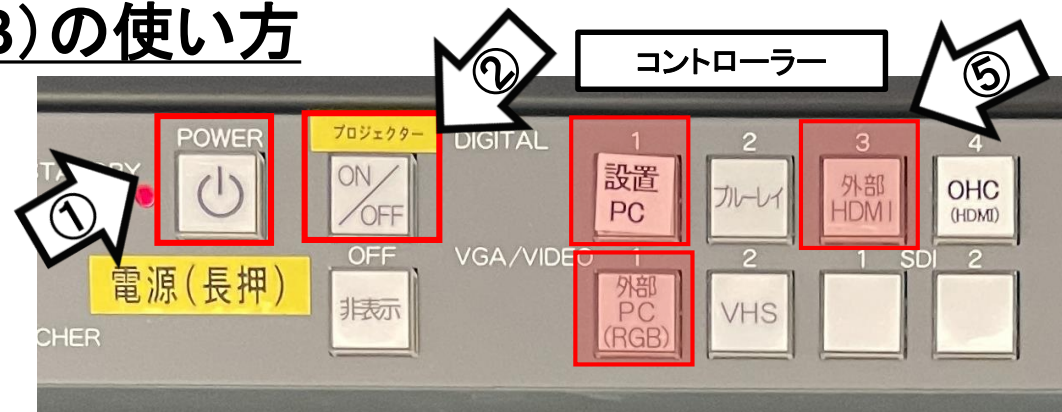

使用後はケーブル類を取り外し、「主電源」 OFF※長押し

持込PCのインターネット(有線LAN接続)利用

①LANケーブルを持込PCに接続 ※現在、設置PCに接続中です。外してご利用の場合には、必ず元に戻して下さい。

②持込PCを起動

③インターネットブラウザを起動後に、

[JASMINE NETWORK LOGIN]画面からJASMINE IDで

認証してログイン後にネットワークの使用が可能になります

外部接続ケーブル

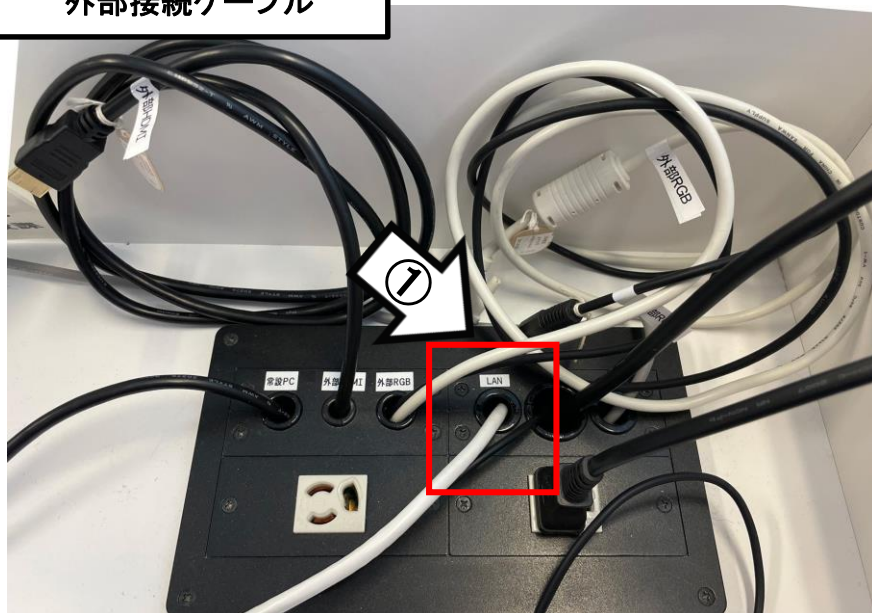

持込みPCのインターネット(有線LAN接続)利用

持込みPCをインターネットに接続(有線LAN接続)する場合、ブラウザ起動後、
[JASMINE NETWORK LOGIN]画面(下図)では、JASMINE IDで認証してください。

[JASMINE NETWORK LOGIN]画面から、「ユーザー名」と「パスワード」を入力ログイン



ユーザー名 「JASMINE ID」を入力

●●●●●●●● 「パスワード」を入力

再生用BD (CD・DVD再生可) デッキの使い方

①「電源」※長押し ON

②「プロジェクター電源」 ON
※スクリーンは自動で降ります

③開閉ボタン ON
(BD/DVD/CD各種メディア挿入)

④コントローラー内、【映像選択】の「ブルーレイ」 ON

⑤リモコン操作 ※リモコンは引出に格納しています

⑥AV音量調整

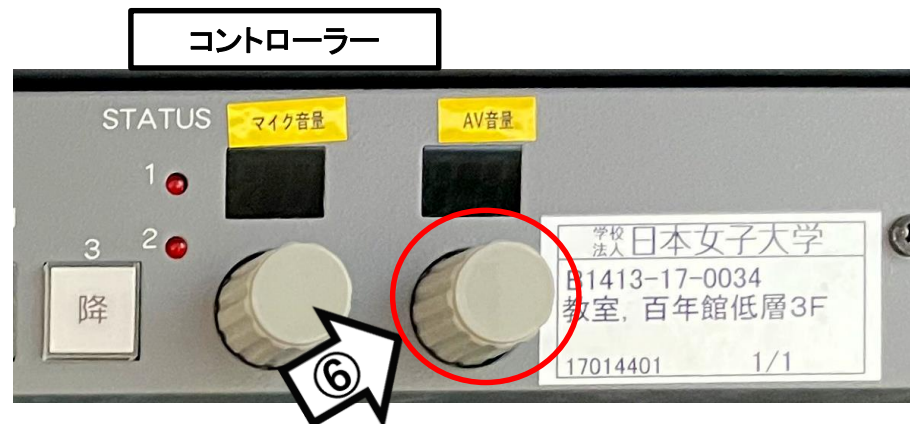
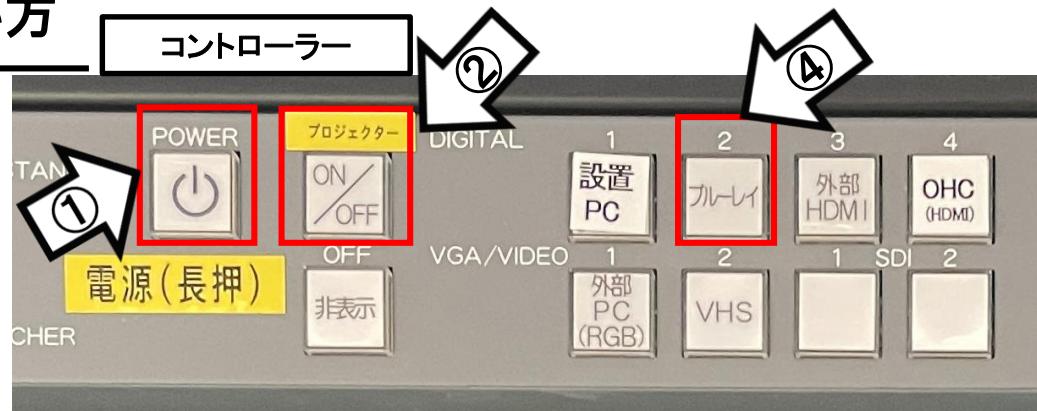

使用後はディスクをデッキから取り出し、「主電源」 OFF※長押し

VHSデッキの使い方

- ①「電源」※長押し ON
- ②「プロジェクター電源」 ON
※スクリーンは自動で降ります
- ③テープ挿入
- ④操作パネル内、【映像選択】の「VHS」 ON
- ⑤リモコンにて操作
- ⑥AV音量調整

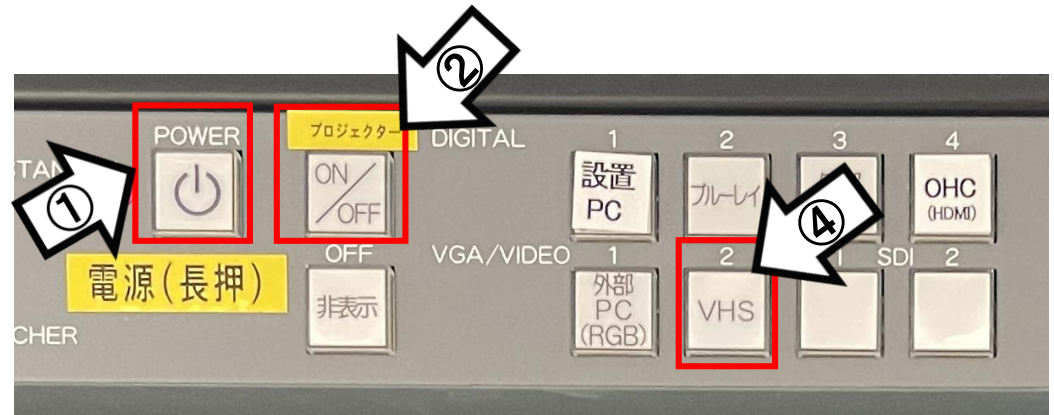

VHSリモコン
※教室により機器が異なります。



使用後はテープをデッキから取り出し、「主電源」 OFF※長押し

書画カメラの使い方

①コントローラーの「主電源(POWER)」 ON

②コントローラーの「プロジェクター電源」 ON

※スクリーンは自動で降ります

③書画カメラのアームを引き起こす

④書画カメラの電源 ON

※電源ON:青点灯 / 電源OFF:赤点灯

⑤コントローラー内、【映像選択の】の「OHC」 ON

◆本機のセットアップ

手順1. 操作パネル部を手で押さえ、本体を持ち上げます。

手順2. 支柱を矢印の方向に動かします。

手順3. カメラヘッドを水平にします。

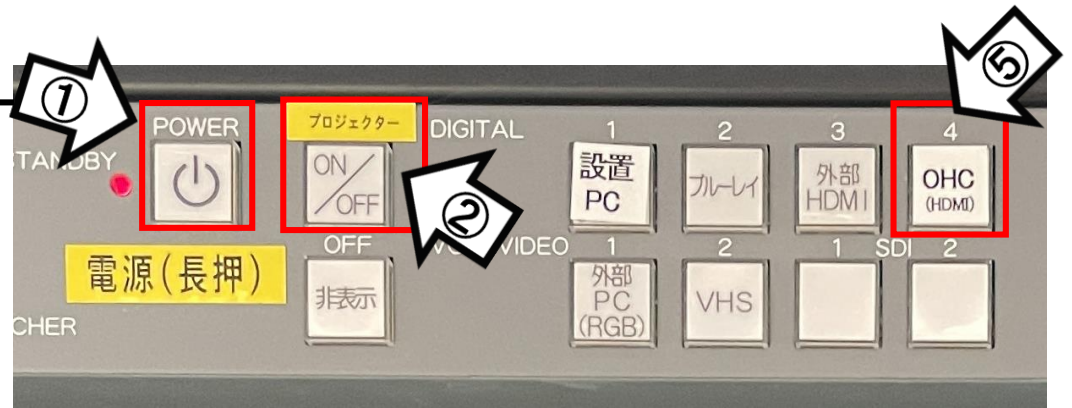
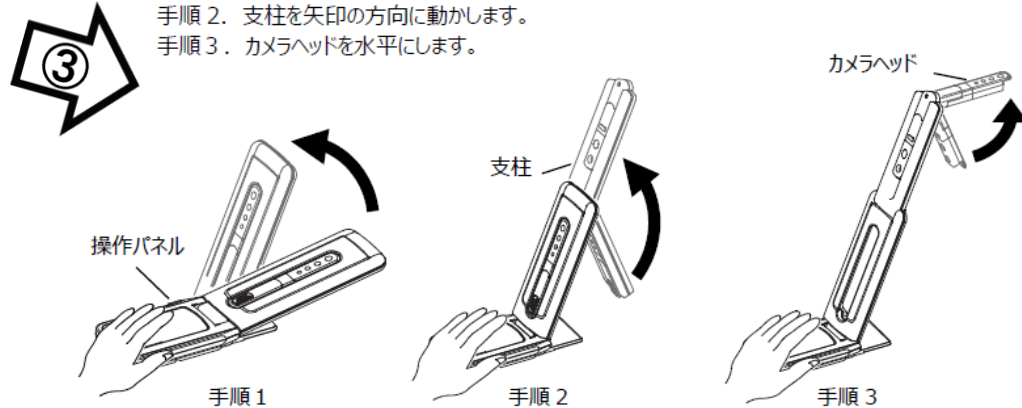



※本体操作部の詳細は
次ページに記載



使用後は書画カメラの電源OFF ・ コントローラーの「POWER」 OFF

OHC(書画カメラ)の使い方 詳細



◆サイズの調整

操作パネルの [ / ] ボタンで、表示サイズが調整できます。

お知らせ

ズームの倍率は、デジタルズーム最大 16 倍です。
ZOOM-IN すると、画質が低下します。

◆明るさの調整

操作パネルの [ / ] ボタンで、明るさが調整できます。
同時に押すと、明るさを初期化します。

◆フォーカスの調整

操作パネルの [] ボタンを押すと、被写体にフォーカスが自動で調整されます。

◆映像を静止する

操作パネルの [] ボタンを押すと、カメラ映像を静止（フリーズ）します。
もう1度押すことで静止（フリーズ）を解除できます。
※状態表示LEDは黄色点滅します。

◆画像を回転する

操作パネルの [] を押すと、映像が180°回転します。

◆照明を ON/OFF する

操作パネルの [] ボタンを押すと、照明のON/OFFができます。

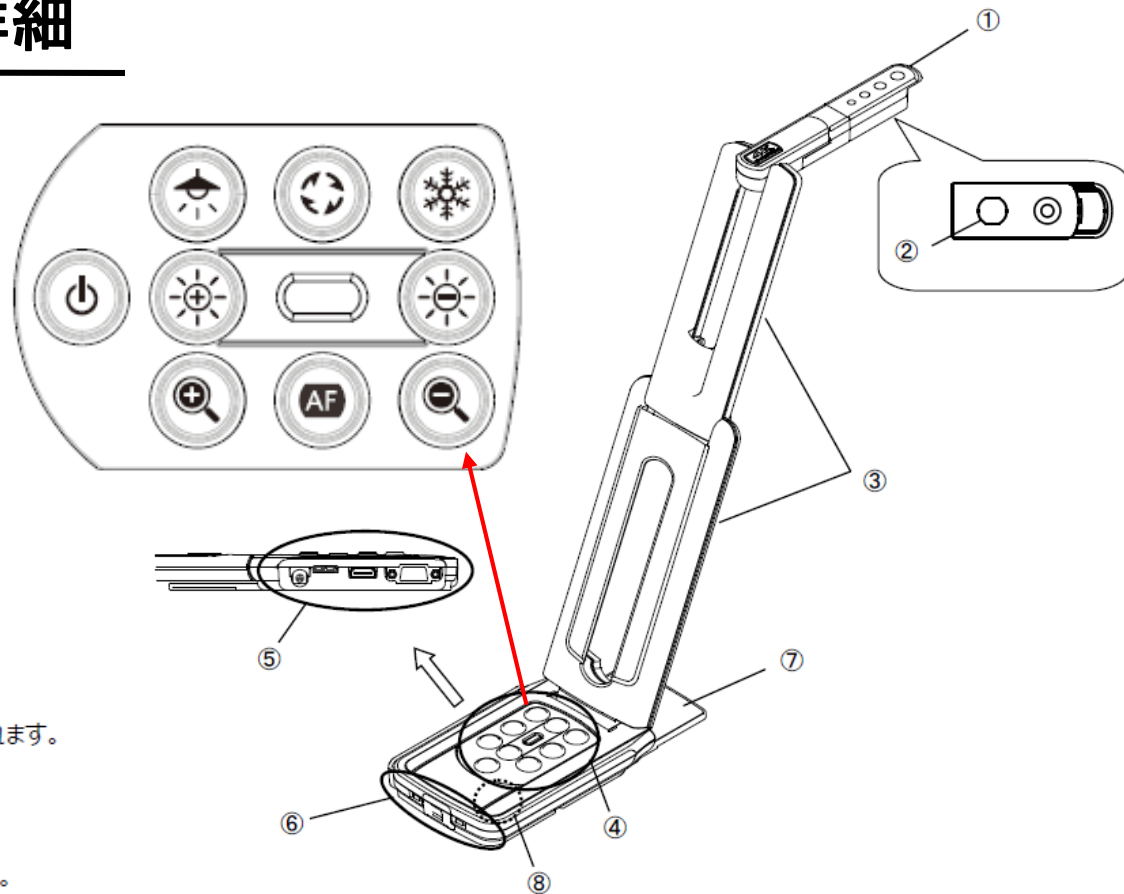

	名称
①	カメラヘッド
②	照明
③	支柱
④	操作パネル
⑤	接続端子部
⑥	設定スイッチ/盗難防止用穴
⑦	ステージ
⑧	マイク